



GUIA PRÁTICO 2021

Produtos e Complementos

 **Tarkett**





COMO UTILIZAR ESTE GUIA

Este material tem como objetivo lhe apresentar um resumo técnico de nossas linhas, a fim de aprimorar os seus conhecimentos e, por consequência, valorizar o seu desempenho na rotina de trabalho.

Aqui você encontra:

- Benefícios da marca e dos produtos
- Características técnicas
- Preparação de contrapiso
- Instalação
- Limpeza e conservação
- Dicas de paginação

Boas vendas!

MULTINACIONAL DE ORIGEM FRANCESA COM MAIS DE 130 ANOS DE ATUAÇÃO NO MERCADO GLOBAL

LÍDER MUNDIAL EM PISOS VINÍLCOS

Com equipes de alta performance distribuídas pelos quatro cantos do mundo, a Tarkett é reconhecida como um dos líderes mundiais na fabricação e comercialização de soluções para pisos e revestimentos, sendo o maior player da indústria de vinílicos.

Muito além de oferecer produtos com qualidade atestada por diversas certificações internacionais, colocamos à sua disposição os melhores profissionais de vendas, especificação e assistência técnica, atendendo às necessidades de cada negócio e de cada projeto de forma personalizada.

TARKETT NO BRASIL E NO MUNDO



DIFERENCIAIS EXCLUSIVOS QUE SÓ A TARKETT PODE OFERECER

Nossas soluções de alto desempenho são baseadas em 3 pilares, que estruturam nossa maneira de pensar e agir:

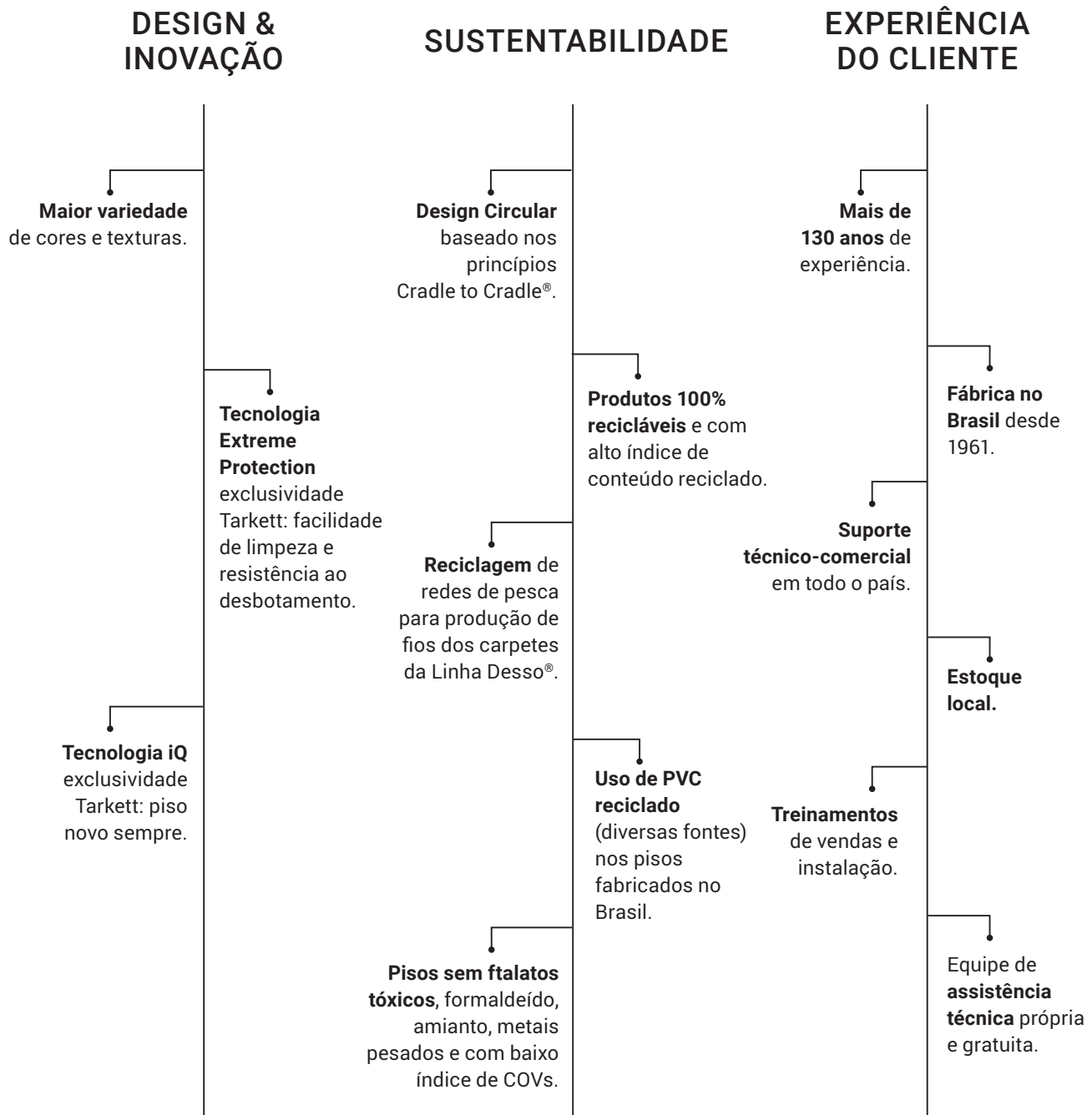



FAZENDO O QUE É CERTO. JUNTOS.

Na Tarkett, a sustentabilidade está inserida na estrutura de como fazemos negócios. Para nós, isso não é passageiro ou algo a ser apenas lembrado - está no cerne da nossa tomada cotidiana de decisões.

Temos três áreas principais de foco:



Um compromisso de criar uma **ECONOMIA CIRCULAR**: onde outros veem lixo, vemos oportunidade. É por isso que trabalhamos com nossos clientes para recuperar e reciclar pisos através do nosso programa ReStart®, investigamos soluções inovadoras com outros setores para transformar seus resíduos em materiais valiosos e reutilizáveis, e trabalhamos para maximizar o conteúdo reciclado em todos os nossos produtos, priorizando a reciclagem no final da vida útil.



Um compromisso de usar apenas **MATERIAIS SEGUROS**: na Tarkett, exigimos conhecer todos os detalhes sobre os materiais que usamos, para que possamos ser totalmente honestos com nossos clientes. É por isso que somos obcecados com os padrões de saúde e sustentabilidade do Cradle to Cradle® - uma metodologia que guia nossas boas escolhas. E, mesmo assim, estamos sempre em busca de algo ainda melhor.

Um compromisso com sua saúde e bem-estar, criando espaços internos saudáveis com os mais altos padrões de **QUALIDADE DO AR INTERIOR**: ao capturar poeira fina e reduzir as emissões de COV, nossos produtos excedem de tal forma os mais rigorosos padrões da indústria para a qualidade do ar que tivemos que definir nossos próprios padrões. Isso significa que você pode respirar um ar mais limpo, sabendo que fez uma escolha consciente para o seu piso.

Nossa dedicação à sustentabilidade e a nossa colaboração com parceiros inovadores para implementar esquemas e técnicas de produção nos levaram a liderar padrões mais altos em todo o setor de revestimentos. Fazemos isso porque é importante para nós e porque sabemos que é importante para nossos clientes. É por isso que não oferecemos apenas um piso bonito e de alta qualidade, mas também seguro e sustentável.



Construindo um modelo de negócios baseado na economia circular.



Contribuindo em debates globais e combatendo a mudança climática.



Em conformidade com os princípios da ONU.



Aproximadamente 1400 funcionários envolvidos em mais de 140 iniciativas de caridade ao redor do mundo.



Recebimento de sobras de pisos pós-instalação para reciclagem e reutilização.



19.500 instaladores treinados pela Tarkett em todo o mundo nos últimos três anos. Mais de 2000 profissionais treinados pela Tarkett Brasil ao ano.



ESCUTA E DIÁLOGO

89% dos colaboradores participaram da última pesquisa de feedback.

AFINAL, O QUE É PISO VINÍLICO?

COMPOSIÇÃO:

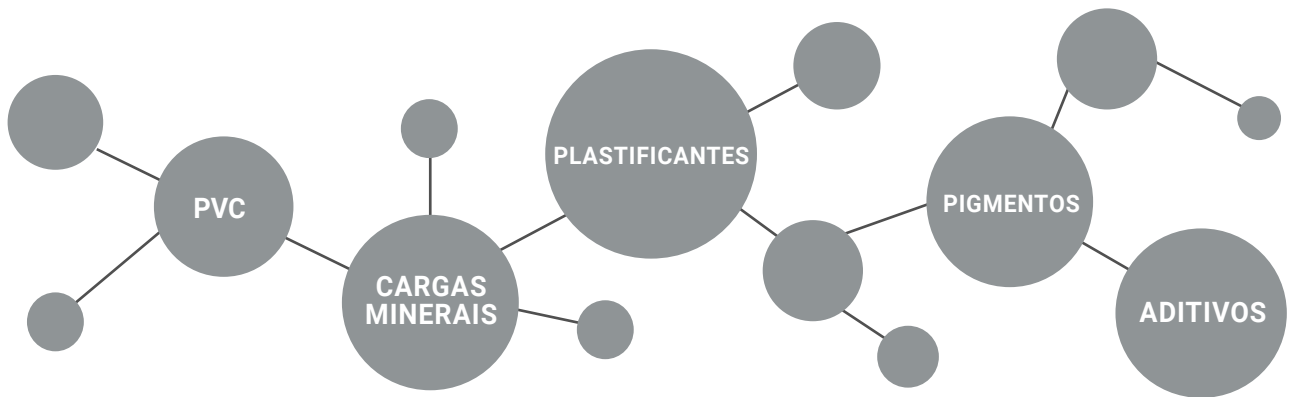

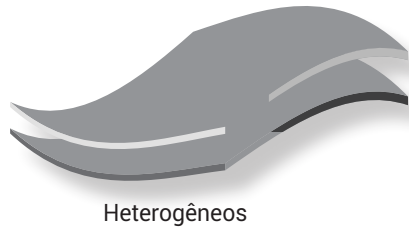
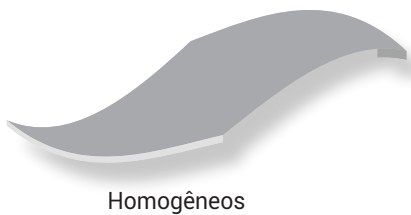

ELES PODEM SER:



Subtipos:

- Antiderrapante
- LVT
- Condutivo
- Dissipativo

FORMATOS DISPONÍVEIS E TIPO DE JUNÇÃO PARA CADA UM:

 Réguas: Junta seca ou click (encaixe)	 Placas: Juntas seca ou click	 Mantas: Comercial: Cordão de Solda ou Selanfix®* Residencial: Selanfix®
--	---	---

*Para produtos HE, exceto em áreas de saúde.

EMISSÃO DE COV DE PISOS VINÍLICOS

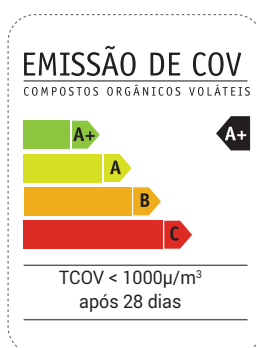

LIMITES ESTABELECIDOS:

- A+ TCOV < 1000µ/m³ após 28 dias
- A TCOV < 1500µ/m³ após 28 dias
- B TCOV < 2000µ/m³ após 28 dias
- C TCOV > 2000µ/m³ após 28 dias

Todos os pisos Tarkett são A+

OS TIPOS DE PISOS

Vinílicos Homogêneos

- Modulares ou monolíticos
- Compactos ou acústicos
- Cordão de solda multicolor e liso para pisos em mantas



OBSERVE: Espessura Total / Resistência à abrasão / Classificação de uso

Vinílicos Heterogêneos

- Capa de uso em PVC puro
- Modulares ou monolíticos
- Compactos ou acústicos
- Cordão de solda para mantas comerciais
- Selanfix® em mantas residenciais e comerciais*

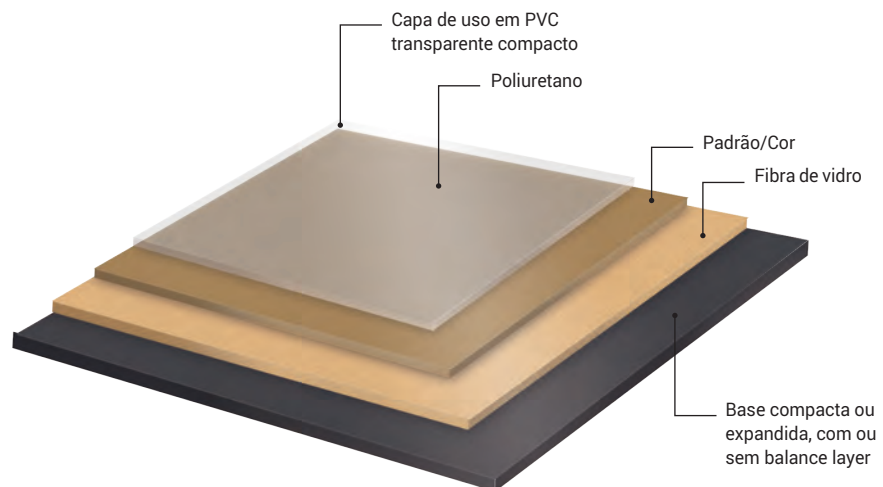

OBSERVE: Espessura capa de uso + Espessura total
Resistência à abrasão / Classificação de uso

*Exceto para áreas de saúde.

Carpetes em Placa

- Poliamida (Nylon), poliéster ou polipropileno
- Tingido em massa ou em fio
- Sempre acústico
- Tackfix® adesivo de tack permanente

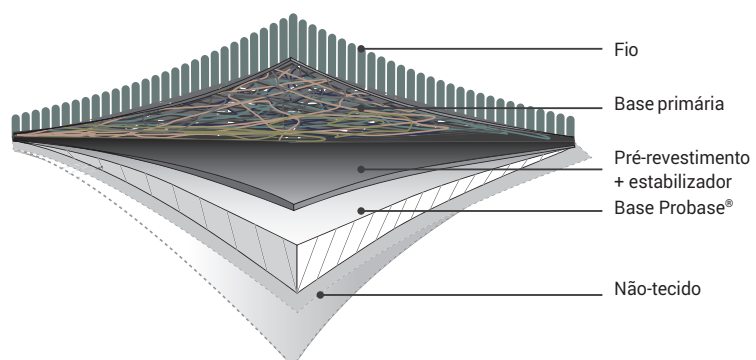

OBSERVE: Tipo de fio / Número de tufo / Peso útil do pelo / Classificação de uso

COMPROVE A SUPERIORIDADE EM PROTEÇÃO

EXTREME PROTECTION

Benefícios para pisos LVT fabricados no Brasil



PROTEÇÃO UV

- Camada de proteção contra raios UV;
- Mais resistente ao desbotamento.

7x

LIMPEZA MAIS FÁCIL

- 7 vezes mais fácil de limpar do que um piso comum.



PROTEÇÃO EXTRA CONTRA RAIOS UV E LIMPEZA MAIS FÁCIL E ECONÔMICA



LIMPEZA ECONÔMICA

- Por ser mais fácil de limpar, reduz a necessidade de água e detergente em excesso;
- Tempo de limpeza reduzido.



EXCLUSIVIDADE TARKETT

- A única fabricante de pisos vinílicos que oferece tecnologia com extra proteção;
- Piso bonito por muito mais tempo.

iQ

- Exclusividade Tarkett;
- Tecnologia exclusiva de restauração da superfície a seco (dry-buffing);
- Sem cera e sem polimento por toda a vida útil do produto;
- Resistência única a manchas e produtos químicos;
- Redução de até 30% do uso de água e produtos de limpeza na conservação.



- Não requer cera nem polimento por toda a vida útil;
- Redução do uso de água e produtos químicos na limpeza;
- Maior proteção contra manchas e sujeiras.



- Tratamento superficial que facilita a limpeza diária;
- Caso a aparência do produto não atenda à expectativa, recomendamos o uso de um sistema de manutenção que proporcione brilho.





- Tratamento superficial que facilita a limpeza inicial;
- Enceramento obrigatório.





CLASSIFICAÇÃO DAS ÁREAS DE USO

(EN 685 / ISO 10874)



ÁREAS CONSIDERADAS PARA USO RESIDENCIAL

CLASSE	SÍMBOLO	NECESSIDADES DE USO	DESCRIÇÃO
21		Moderado	Dormitórios.
22		Geral	Estar e hall de entrada.
23		Pesado	Estar, hall de entrada, serviços e cozinha.

ÁREAS CONSIDERADAS PARA USO COMERCIAL

CLASSE	SÍMBOLO	NECESSIDADES DE USO	DESCRIÇÃO
31		Moderado	Áreas com uso leve: dormitórios, quartos de hotéis, salas de conferência e pequenos escritórios.
32		Geral	Áreas com tráfego médio: salas de aula, escritórios, hotéis e pequenas lojas.
33		Pesado	Áreas com tráfego intenso: corredores, lojas de departamento, escolas, saguões de múltiplos usos, grandes escritórios, clínicas, hospitais e hotéis.
34		Muito Pesado	Áreas com tráfego muito intenso: aeroportos, saguões de múltiplos usos, lojas de departamento, hospitais, clínicas e hotéis.

ÁREAS CONSIDERADAS PARA USO INDUSTRIAL

CLASSE	SÍMBOLO	NECESSIDADES DE USO	DESCRIÇÃO
41*		Moderado	Áreas onde o trabalho seja principalmente sedentário, com uso ocasional de veículos leves: montagens eletrônicas e engenharia de precisão.
42*		Geral	Áreas onde o trabalho seja principalmente de movimentação e/ou com tráfego de veículos: depósito e montagens eletrônicas.
43*		Pesado	Outros usos industriais: depósito e salas de produção.

* Não é recomendada a utilização de pneus com borracha sintética derivada de petróleo.

CONTRAPISO

A base necessita estar em perfeitas condições:

- Limpa: limpeza profunda
- Nivelada: norma DIN 18202
- Seca e curada: medição de umidade
- Firme: testar a firmeza do contrapiso
- Impermeabilizada: (NBR 9574, NBR 9575 e NBR 11905-2003) se necessário

Iniciar a instalação somente com todos os pontos corretamente verificados e aprovados.

É responsabilidade do instalador advertir e assessorar o cliente sobre estas requisições e soluções.

ATENÇÃO: a instalação de pisos vinílicos deve ser realizada por um profissional qualificado. Verifique se as condições de instalação estão de acordo com as normas estabelecidas. Consulte nosso manual de instalação no site www.tarkett.com.br

PERMITIDO



- Cimento: desempenado ou laje de concreto
- Pisos de pedra, como mármore e granitos polidos, desde que estejam com placas bem aderidas e niveladas;
- Piso de alta resistência
- Paviflex sobre Paviflex, os dois com adesivo acrílico e juntas desencontradas
- Pisos com sistema de calefação: aguardar 48 horas e nunca exceder 27 graus.
- Mezaninos com painel wall, placa cimentícia ou laje de concreto
- Piso elevado travado e nivelado
- Piso cerâmico ou porcelanato, placas bem aderidas e niveladas.

NÃO PERMITIDO



- Área externa
- Cimento queimado
- Madeira (tacos, laminados, parquets)
- Pedras e cerâmicas desnivelados ou com placas soltas.
- Ardósia e pedras diversas
- Paviflex® com adesivo betuminoso
- Vinílico: exceto descrito em Contrapiso "PERMITIDO"
- Demais mezaninos: não descritos em Contrapiso "PERMITIDO"
- Pintura acrílica ou epóxi
- Cozinhas industriais

INSTALAÇÃO DO PISO

SEQUÊNCIA DE INSTALAÇÃO

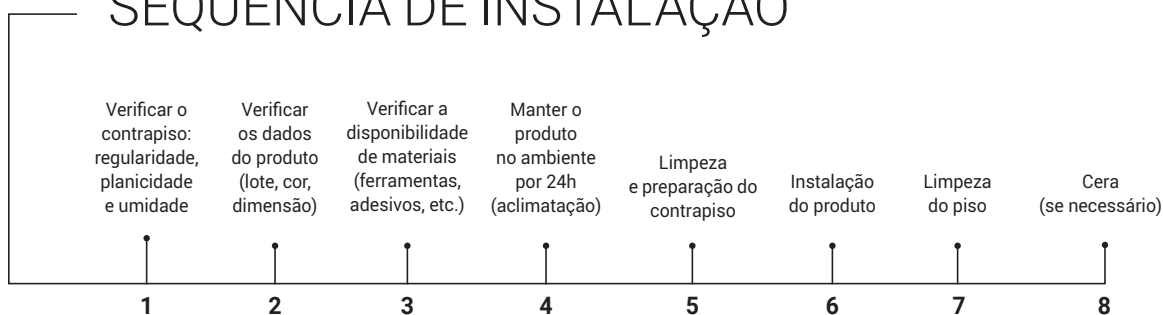

NOVIDADES NA LINHA DE COMPLEMENTOS DA TARKETT!



TARKOMASSA® AUTONIVELANTE

- Para correção de ondulações e desníveis de até 10mm em uma única camada. Não requer lixamento, possui secagem rápida e excelente resistência mecânica.
- Para ser aplicado sobre cerâmica, porcelanato, granito e ardósia*, antes da aplicação da Tarkomassa® Autonivelante;

Código: 26999002



Tarkomassa® Fastplan

Massa de Preparação com secagem ultrarrápida e aplicação manual, para nivelamento da absorção e regularização de imperfeições do contrapiso;

- Produto pronto para uso;
- Aplicação sobre cerâmicas e porcelanatos sem necessidade de primer;
- Secagem ultrarrápida após 2 horas;
- Preparação e instalação no mesmo dia!
- Pode ser aplicado em camada única de até 10mm, inclusive para criar rampas e reparos;

Código: 26999005



TARKOMASSA® PREPARAÇÃO

- Ideal para nivelar a absorção do contrapiso e corrigir pequenas imperfeições.
- Fácil aplicação.
- Produto pronto para uso.

Código: 26999009



Tarkoprimer®

- Primer acrílico para substratos porosos e não-porosos, sem cheiro, sem solventes e não-inflamável.
- Primer acrílico promotor de aderência de massas de regularização espatuladas e autonivelantes sobre bases absorventes e não absorventes em ambientes internos:
- Contrapiso de cimento ou laje de concreto;
- Piso cerâmico ou porcelanato;
- Piso de granito ou ardósia de alta resistência;
- Contrapiso com aplicação prévia de Tarkoblock®.

OBS: após a aplicação do Tarkoprimer®, deve-se utilizar a Tarkomassa® indicada para a necessidade do local.

Código: 26999006



Tarkoblock®

Produto bicomponente, composto por resina epóxi 100% sólida e sem solventes, indicado para aplicação em áreas internas com as seguintes características:

- Como barreira de vapor em lajes de concreto ou contrapisos de cimento com umidade e PH elevado, antes da instalação de pisos vinílicos, madeira ou borracha. O Tarkoblock® pode ser aplicado em substratos com umidade de até 6% pelo método CCM (carbureto de cálcio) ou umidade relativa acima de 100% RH (medida com teste local pelo método ASTM F2170 - BS 8203).
- Como agregador de partículas em lajes de concreto ou contrapisos fracos / com esfarelamento. Atenção: o Tarkoblock® não altera a resistência mecânica do substrato, apenas agrega partículas soltas (pó).

Códigos: componente A: 26999007 | componente: B 26999008

ADESIVOS TARKETT

Os adesivos Tarkett são testados e não provocam reações químicas que possam danificar os pisos. Não utilize adesivos não recomendados pela Tarkett, sob pena da perda da garantia do produto. Para cada linha, um adesivo específico. Confira:

Produto	Globalfix®	Fadecril®	Traffix®	Tackfix®	Selanfix®	Wallfix®
Square®	•			•		
Ambienta®	•					
Essence® 30	•					
Essence®	•					
Injoy®	•					
Paviflex® Natural	•	•				
Desso®				•		
Basic®				•		
Flourish®	•				•*	
Decode®	•				•*	
iQ Optima®	•					
iQ Megalit®	•					
iQ Surface®	•					
Eclipse Premium®	•					
Linha Plus	•					
iQ Toro SC®	•		•			
Omnisports®	•					
Imagine®	•				•	
Decorflex®	•				•	
Artwall®						•

*Exceto em áreas de saúde.

RENDIMENTO DOS ADESIVOS

Produto	Globalfix®	Fadecril®	Traffix®	Selanfix®	Tackfix®	Wallfix®
Rendimento médio	300g/m ²	250g/m ²	300g/m ²	15ml/bisnaga	150g/m ²	120g/m ²
Paviflex® Natural	•	•				
Ambienta®, Essence® 30, Essence®, Injoy®, iQ Optima®, iQ Surface®, iQ Megalit®, Eclipse Premium®, Plus®.	•					
Flourish®, Decode®, Imagine®, Decorflex®	•			•		
iQ Toro SC®	•		•			
Desso®, Basic®, Square®					•	
Artwall®						•

CONTRAPISOS E SOLUÇÕES

Verifique o tipo de contrapiso ou base onde você irá instalar seu piso vinílico ou carpete e siga as nossas recomendações:



TIPO 1

CONTRAPISO DE CIMENTO NOVO, COM ONDULAÇÕES.

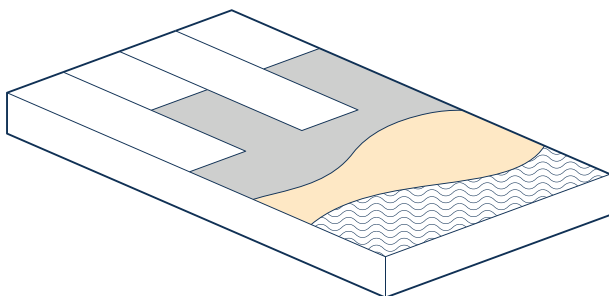

CIMENTO COM ONDULAÇÕES
 TARKOPRIMER®
 TARKOMASSA® AUTONIVELANTE

SOLUÇÃO

TARKOPRIMER®

TARKOMASSA® AUTONIVELANTE



Observe também: se o contrapiso estiver muito poroso ou com baixa porosidade, é obrigatória a aplicação do Tarkoprimer® antes da Tarkomassa® Autonivelante. O Tarkoprimer® promove a ancoragem da massa e evita trincas ou bolhas causadas pela absorção da água rápida ou lenta demais.

*Recomendamos a utilização do Tarkoprimer® antes da Tarkomassa® Autonivelante para facilitar a aplicação e nivelar a absorção de água pelo contrapiso.

TIPO 2

CONTRAPISO DE CIMENTO
NOVO, SEM ONDULAÇÕES.

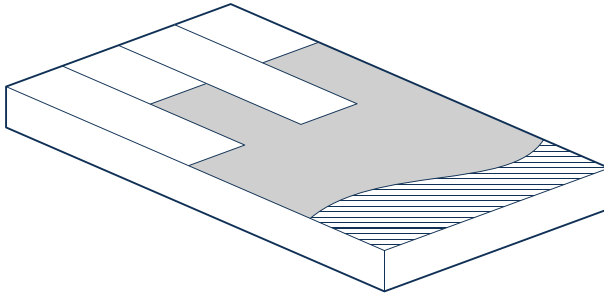

CIMENTO SEM ONDULAÇÕES

TARKOMASSA® FASTPLAN
OU PREPARAÇÃO

SOLUÇÃO

TARKOMASSA®
FASTPLAN

TARKOMASSA®
PREPARAÇÃO



OU



Observe também: se o contrapiso estiver muito poroso ou com baixa porosidade, aplique o Tarkoprimer® antes da Tarkomassa®. O Tarkoprimer® promove a ancoragem da massa e evita trincas ou bolhas causadas pela absorção da água rápida ou lenta demais.

TIPO 3

CONTRAPISO COM CERÂMICA OU PORCELANATO,
E REJUNTES COM ATÉ 5mm DE LARGURA

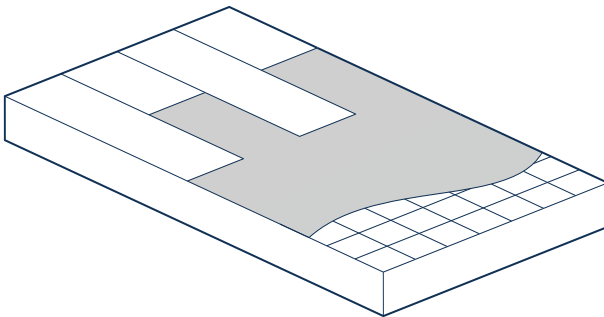

CERÂMICA OU PORCELANATO

TARKOMASSA®
FASTPLAN

SOLUÇÃO

TARKOMASSA®
FASTPLAN



OU

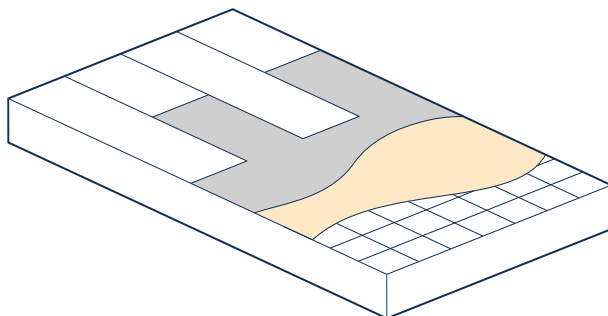

CERÂMICA OU PORCELANATO

TARKOPRIMER®

TARKOMASSA®
AUTONIVELANTE

TARKOPRIMER®

TARKOMASSA®
AUTONIVELANTE



+



Observe também: se as placas estiverem desniveladas, recomendamos o uso da Tarkomassa®Autonivelante para garantir um acabamento liso e uniforme.

TIPO 4

CONTRAPISO COM CERÂMICA OU PORCELANATO,
E REJUNTES ACIMA DE 5mm DE LARGURA

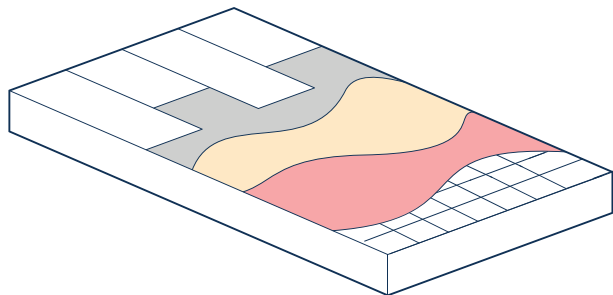

SOLUÇÃO

TARKOMASSA®
FASTPLAN

TARKOPRIMER®

TARKOMASSA®
AUTONIVELANTE



Observe também: se o Tarkoprimer® não for aplicado após a Tarkomassa® Fastplan, a Tarkomassa® Autonivelante terá sua secagem acelerada, com formação de bolhas e, portanto, um acabamento não ideal.

TIPO 5

CONTRAPISO DE CIMENTO COM UMIDADE ASCENDENTE
OU RESIDUAL DE ATÉ 6%**

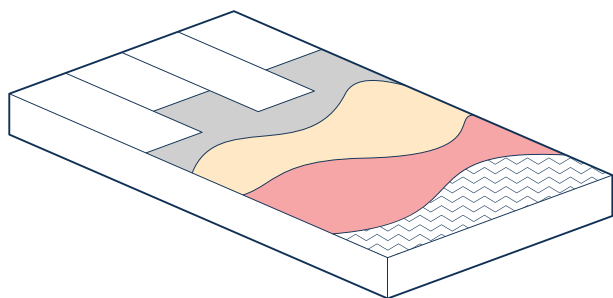

SOLUÇÃO

TARKOBLOCK®

TARKOPRIMER®

TARKOMASSA®
AUTONIVELANTE



Importante: o Tarkoblock® irá formar uma película vitrificada sobre a superfície, e o Tarkoprimer® irá fazer com a que a Tarkomassa® ancore na base. Sua aplicação nesse sistema é obrigatória.

Observe também: se a umidade do contrapiso for proveniente de um vazamento, ele deverá ser sanado antes da aplicação de qualquer tipo de barreira de vapor.

** umidade de até 6% pelo método CCM (carbureto de cálcio) ou umidade relativa acima de 100% RH (medida com teste local pelo método (ASTM F2170 - BS 8203)



TEXTURARÚSTICA
Nós e veios em sua expressão mais original.



TEXTURA LISA
Acabamento clássico, com relevo sutil.



TEXTURA HAND SCRAPED
Alto relevo, simulando o acabamento manual do formão.



TEXTURA SAWCUT
Relevo inspirado nos sulcos e veios da madeira serrada.



TEXTURA STONE
Textura suave do polimento de superfícies rústicas.

LINHA SQUARE®



Linha Square® - 24064010, 24064700 e 24064600

Inspirado nos tecidos e materiais naturais. Ideal para ser aplicado sobre piso elevado. Conforto térmico e redução de ruídos dos passos.

- Classificação de uso: 23/34/43
- Formato: placas e réguas
- Espessuras: Acoustic 4,5mm, Set 4mm, Set com base acústica 5mm
- Dimensão: Acoustic 500x500mm, Set 304,8x609,6mm, 228,6x1219,2mm, 609,6x609,6mm, 914,4x914,4mm
- Tratamento de superfície: PUR Top
- Capa de uso: Acoustic 0,8mm, Set 0,7mm
- Absorção ao impacto: Acoustic 15dB, Set 4db, Set com base acústica 17dB
- Emissão de COV: $\leq 10\mu/m^3$
- Garantia: 10 anos

LVT

VINÍLICO

HETEROGÊNEO

● Modular



Coleções

Acoustic

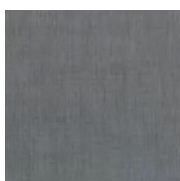

Set

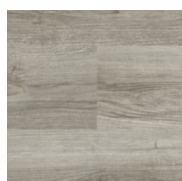

LINHA SQUARE® COLEÇÃO FLOW



Linha Desso® 711533003 e Linha Square® 24122654

A Linha Square® agora conta com a nova coleção Flow. Fabricada no Brasil, possui conforto acústico e térmico, além da tecnologia Extreme Protection, que garante uma maior proteção a raios UV e limpeza mais fácil.

- Classificação de uso: 23/34/43
- Formato: placas e régua
- Espessuras: 4,0mm
- Dimensões: 475x475mm e 950x950mm (placas) 184x950mm (régua)
- Tratamento de superfície: Extreme Protection
- Capa de uso 0,7mm
- Absorção de som ao impacto: 4dB
- Emissão de COV: $\leq 100\mu\text{g}/\text{m}^3$
- Garantia: 10 anos
- Classe II A reação ao fogo

Flow

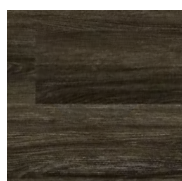

LVT
VINÍLICO
HETEROGÊNEO
● Modular



LINHA AMBIENTA®



Linha Ambiente® - Design 24036103 e Stone 24099564

Cores, texturas e elementos mesclados em designs sofisticados. Formatos variados que proporcionam modularidade às paginações. **EXTREME PROTECTION - EXCLUSIVIDADE TARKETT: TECNOLOGIA E CONFIANÇA.**

- Classificação de uso: 23/33/42 ou 34/43* (consultar opções de cores no Artground)
- Formato: régua, placas, triângulos e trapézios
- Espessuras: 3mm e 3,2mm* (consultar opções de cores no Artground)
- Dimensões: Design XL (régua 228x1830mm) / Stone XL (placas 950x950mm) / Stone (placas 950x475mm / placas 475x475mm) / Design (placas 475x475mm / régua 184x950mm) / Textile (placas 475x475mm / régua 184x950mm) / Series (régua 184x950mm) / Make It (placas 950x950mm / placas 475x950mm / placas 475x475mm / régua 184x950mm / trapézio 237,5x475mm / triângulo 237,5x237,5mm)
- Tratamento de superfície: Extreme Protection
- Capa de uso 0,5mm e 0,7mm* (consultar opções de cores no Artground)
- Absorção de som ao impacto: 4dB
- Emissão de COV: $\leq 100\mu\text{g}/\text{m}^3$ (depois de 28 dias)
- Garantia: 15 anos

LVT

VINÍLICO

HETEROGÊNEO

● Modular



Coleções

Make It



Design



Stone

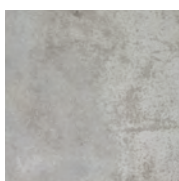

Textile



Series



**LINHA
CLICK**

COLEÇÃO AMBIENTA® TECH



Linha Click - 24089517

Piso vinílico com sistema click, que não necessita de cola ou adesivo na instalação. Excelente conforto acústico, proporcionado pela base Soundblock®.

- Classificação de uso: 23/32
- Formato: régua e placas
- Espessuras: 5,0mm
- Dimensões: 181x1520mm, 96x610mm e 304,8x609,6mm
- Sistema de instalação por encaixe
- Base acústica Soundblock®
- Capa de uso 0,5mm
- Pode ser instalado sobre cerâmica nivelada com rejunte de até 3mm sem uso de autonivelante
- Absorção de som ao impacto: 19dB
- Emissão de COV: $\leq 100\mu\text{g}/\text{m}^3$ (depois de 28 dias)
- Garantia: 15 anos

LVT

VINÍLICO

HETEROGÊNEO

● Modular

Ambienta® Tech





Linha Click - 9329724

Piso de encaixe fácil e sem a necessidade de adesivo na instalação. Perfeito para quem precisa de agilidade na hora da reforma. Ambiente liberado para tráfego em até 48 horas.

- Classificação de uso: áreas residenciais e quartos de hotéis
- Formato: réguas
- Espessuras: 4,0mm
- Dimensão: 200x1220mm
- Simula elementos naturais com fidelidade
- Enceramento opcional: não precisa de cera por toda a vida útil do produto
- Absorção de som ao impacto: 4dB
- Emissão de COV: $\leq 10\mu\text{g}/\text{m}^3$ (depois de 28 dias)
- Garantia: 10 anos

LVT

VINÍLICO

HETEROGÊNEO

● Modular

Essence®

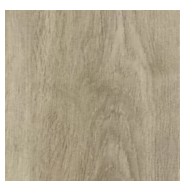

LINHA ESSENCE® 30



Linha Essence® 30 - 24091110

Beleza e praticidade em sua essência natural.

Com uma variedade de padrões amadeirados, Essence® 30 traz o conceito natural para dentro dos ambientes.

- Classificação de uso: 23/31
- Formato: régua
- Espessura: 3mm
- Capa de uso 0,3mm
- Dimensão: 192x1230mm
- Absorção de som ao impacto: 4dB
- Emissão de COV: $\leq 10\mu\text{g}/\text{m}^3$ (depois de 28 dias)
- Garantia: 15 anos (classe de uso 23) e 10 anos (classe de uso 31)

LVT

VINÍLICO

HETEROGÊNEO

- Modular

Essence® 30

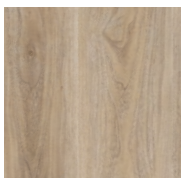

LINHA ESSENCE®



Linha Essence® - Heritage 24037361

Beleza, modernidade e conforto unidos em um só piso. Variedade de padrões que atendem a diversos estilos.
EXTREME PROTECTION - EXCLUSIVIDADE TARKETT: TECNOLOGIA E CONFIANÇA.

- Classificação de uso: áreas residenciais e quartos de hotéis
- Formato: réguas
- Espessuras: 2,45mm (Heritage) e 2mm (Hit)
- Dimensão: 184x950mm
- Tratamento de Superfície: Extreme Protection
- Absorção de som ao impacto: 4dB
- Emissão de COV: $\leq 10\mu\text{g}/\text{m}^3$ (depois de 28 dias)
- Garantia: 10 anos* (classe de uso 23) e 7 anos (classe de uso 31 comercial moderado)

LVT

VINÍLICO

HETEROGÊNEO

● Modular



Coleções

Heritage

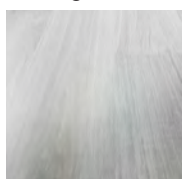

Hit

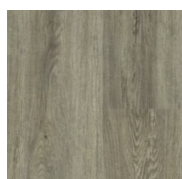

LINHA INJOY®



Linha Injoy® - 37009381

Design e praticidade unidos em favor do conforto. O melhor custo-benefício da categoria.

- Classificação de uso: áreas residenciais e quartos de hotéis
- Formato: réguas
- Espessuras: 2,0mm
- Capa de uso 0,15mm
- Dimensão: 37007: 192x1230mm e 24124: 208x1230mm
- Tratamento de superfície: 37009 PUR, 24124 Extreme Protection
- Absorção de som ao impacto: até 4dB
- Emissão de COV: $\leq 10\mu\text{g}/\text{m}^3$
- Garantia: 10 anos* (classe de uso 23 residencial) e 7 anos para quartos de hotel

LVT

VINÍLICO

HETEROGÊNEO

- Modular



Injoy®

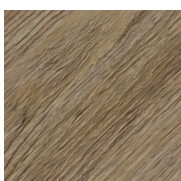

LINHA PAVIFLEX® NATURAL



Linha Paviflex® Natural - 9205809, 9205966 e 9205103

Baseado em matérias-primas naturais e recicladas. Praticidade e dinamismo para ambientes comerciais. A maior variedade de cores da categoria para paginações mais criativas.

- Classificação de uso: 23/33/41 (2mm) 23/34/42 (3,2mm)
- Formato: placas
- Espessuras: 2,0mm e 3,2mm
- Dimensões: 300x300mm e cores selecionadas 600x600mm
- 3 coleções: Thru, Intensity e Chroma Concept
- Produzido com plastificante à base de óleo de soja.
- Enceramento obrigatório
- Emissão de COV: $\leq 10\mu\text{g}/\text{m}^3$
- Garantia: 7 anos (2,0mm) e 10 anos (3,2mm)

PAVIFLEX

VINÍLICO

HOMOGÊNEO

- Modular

Coleções

Thru



Intensity

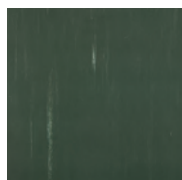

Chroma Concept

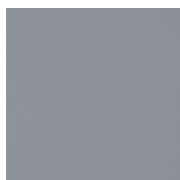



Linha Desso® - 711446028, 711446012 e 711452004

Inovação e alta tecnologia para ambientes comerciais. Certificações Cradle to Cradle®, garantindo um ciclo de vida sustentável. Designs inspiradores para todos os tipos de projetos.

- Classificação de uso: 33
- Formato: placas
- Método de tingimento: tingidos em massa
- Tipo de fio: Desert (BCF Poliamida 6 e ECONYL®) / Essence, Essence Maze, Essence Stripe e Essence Structure (BCF Poliamida 6)
- Espessura total: 5,5mm (Essence e Essence Stripe) 6,0 mm (Desert) 6,3mm (Essence Maze) e 6,5mm (Essence Structure)
- Dimensão: 500x500mm
- Isolamento acústico: 24dB (Desert, Essence, Essence Stripe e Essence Structure) e 25 dB (Essence Maze)
- Garantia: 10 anos

CARPETES

CARPETE EM PLACA

- Modular



Coleções

Desert



Essence

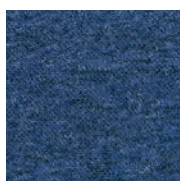

Essence Maze



Essence Stripe

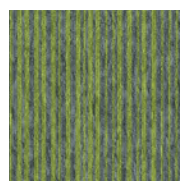

Essence Structure



LINHA BASIC®



Linha Basic® - Skin 44073960

Versatilidade apresentada em designs contemporâneos. Durabilidade sem abrir mão da economia. Resistência às manchas e facilidade de limpeza.

- Classificação de uso: 32
- Formato: placas
- Espessura total: 5,7mm (Dots) e 7mm (Skin e Grid)
- Dimensão: 500x500mm
- Ideal para ser aplicado sobre piso elevado
- Fabricado com polipropileno
- Coleções: Skin (linhas retas), Block (formas geométricas) e Dots (pontos)
- Conforto acústico e térmico
- Garantia: 7 anos

CARPETES

CARPETE EM PLACA

- Modular

Coleções

Dots

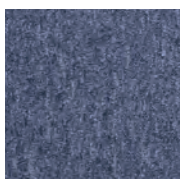

Skin

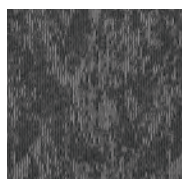

Grid



LINHA FLOURISH®



Linha Flourish® - Thrive 25083208 e Prosper 25083308

Tecnologia, personalidade e design único. Estampas inspiradas nas tramas dos tecidos. Cores que se mesclam para criar paginações sofisticadas.

- Classificação de uso: 23/34/43
- Formato: manta
- Espessuras: 2,0mm
- Capa de uso: 0,8mm
- Dimensões: 2x23m
- Cores que se mesclam para criar paginações variadas
- Estampas inspiradas nas tramas dos tecidos
- Emissão de COV: $\leq 10\mu\text{g}/\text{m}^3$ (depois de 28 dias)
- Garantia: 10 anos

MANTA

VINÍLICO

HETEROGÊNEO

☑ Monolítico



Coleções

Design Thrive

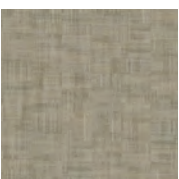

Design Prestige

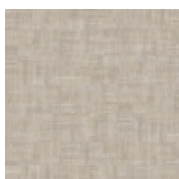

Design Prosper



LINHA DECODE®



Linha Decode® - 25098110, 25098111, 25098112 e 25145003

Cores e estampas variadas para paginações com muito estilo. Versatilidade e tecnologia para todos os tipos de ambientes.

- Classificação de uso: 23/34/43
- Formato: manta
- Espessura: 2,0mm Wood, Fiber, Mineral, Concrete, Colormatch, Uni, Grafito, Safetred Universal Plus, 3,0mm (Colormatch Acoustic)
- Capa de uso: 0,7mm
- Dimensões: 2x20m (Safetred Universal Plus), 2x23m (Colormatch, Uni, Grafito, Wood*, Colormatch Acoustic), 2x25m (Wood, Fiber, Mineral, Concrete)
- Coleção Safetred Universal Plus: resistência ao escorregamento, classificação R11 (DIN 51130)
- Emissão de COV: $\leq 100\mu\text{g}/\text{m}^3$ (depois de 28 dias)
- Garantia: 10 anos

MANTA

VINÍLICO

HETEROGÊNEO

☑ Monolítico



Coleções

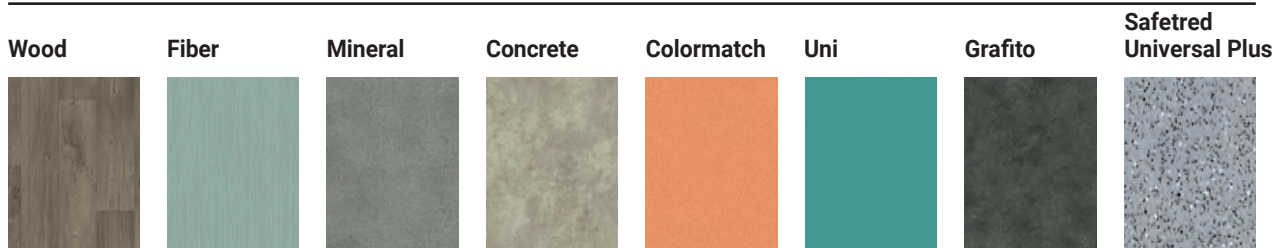

*Cores: 25098074 e 25098075

LINHA iQ OPTIMA®



Linha iQ Optima® - 3242249 e 3242246

Mais de 100 milhões de m² instalados em todo o mundo, desde 1984. A melhor proteção contra riscos e manchas. Restauração de superfície - exclusividade Tarkett.

- Classificação de uso: 23/34/43
- Formato: manta
- Espessura: 2,0mm
- Dimensão: 2x25m
- Instalação com design direcional
- Cordão de solda multicolor: exclusividade da Tarkett, possui o mesmo padrão do piso e fica imperceptível na instalação
- É o piso vinílico mais utilizado em todo o mundo
- Possui todos os benefícios da linha iQ: alta qualidade, baixo custo de conservação e durabilidade única
- Melhor custo de ciclo de vida
- Resistência à abrasão: Classe T
- Aglutinantes: Tipo I
- Enceramento opcional: não requer cera e permite a restauração da superfície com polimento a seco
- Emissão de COV: ≤ 10µg/m (depois de 28 dias)
- Garantia: 10 anos

iQ Optima®



MANTA

VINÍLICO

HOMOGÊNEO
☑ Monolítico

iQ

LINHA iQ SURFACE®



Linha iQ Surface® - 21089163

Ideal para aplicações modernas e criativas. Tecnologia iQ de restauração de superfície: economia de 30% em custos de manutenção.

- Classificação de uso: 23/34/43
- Formato: manta
- Espessura: 2,0mm
- Dimensão: 2x23m
- Cordão de solda liso, em cores contrastantes
- Instalação com design não direcional
- Possui todos os benefícios da linha iQ: alta qualidade, baixo custo de conservação e durabilidade única
- Melhor custo de ciclo de vida
- Resistência à abrasão: Classe T
- Aglutinantes: Tipo I
- Enceramento opcional: não requer cera e permite a restauração da superfície com polimento a seco
- Emissão de COV: $\leq 10\mu\text{g}/\text{m}$ (depois de 28 dias)
- Garantia: 10 anos

MANTA

VINÍLICO

HOMOGÊNEO

☑ Monolítico

iQ

iQ Surface®

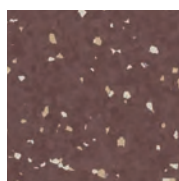
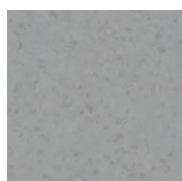
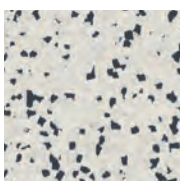

LINHA iQ MEGALIT®



Linha iQ Megalit® 3390609 e Linha iQ Surface® 21089164 e 21089085

Uma linha expressiva, com a personalidade e a vivacidade dos minerais. Tecnologia exclusiva iQ: restauração de superfície com polimento a seco.

- Classificação de uso: 23/34/43
- Formato: manta
- Espessura: 2,0mm
- Dimensão: 2x23m
- Cordão de solda liso
- Instalação com design não direcional
- Possui todos os benefícios da linha iQ: alta qualidade, baixo custo de conservação e durabilidade única
- Melhor custo de ciclo de vida
- Resistência à abrasão: Classe T
- Aglutinantes: Tipo I
- Enceramento opcional: não requer cera e permite a restauração da superfície com polimento a seco
- Emissão de COV: $\leq 10\mu\text{g}/\text{m}$ (depois de 28 dias)
- Garantia: 10 anos

MANTA

VINÍLICO

HOMOGÊNEO

Monolítico

iQ

iQ Megalit®

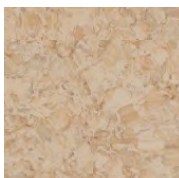

LINHA iQ TORO SC®



Linha iQ Toro SC® - 3093100 e 3093107

A melhor opção para o controle de descargas eletrostáticas. Instalação monolítica que proporciona mais economia e agilidade. Restauração de superfície - exclusividade Tarkett.

- Classificação de uso: 34/43
- Formato: manta
- Espessura: 2,0mm
- Dimensão: 2x23m
- Design não-direcional
- Piso condutivo: partículas de carbono em toda a espessura e base de carbono puro, necessário aterramento com fita de cobre (adesivo Traffix® somente na fita)
- Indicado para áreas onde é necessário o controle da condutividade elétrica: indústria eletrônica e petroquímica, farmacêutica, alimentícia, telecomunicações e instalações hospitalares
- Possui todos os benefícios da linha iQ
- Resistência à abrasão: Classe P
- Aglutinantes: Tipo I
- Não encerar
- Emissão de COV: $\leq 10\mu\text{g}/\text{m}^3$ (depois de 28 dias)
- Garantia: 10 anos

MANTA

VINÍLICO

HOMOGÊNEO

☑ Monolítico

iQ

iQ Toro SC®

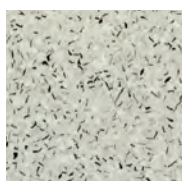

LINHA ECLIPSE PREMIUM®



Linha Eclipse Premium® - 21020784, 21020969 e 21020988

Maior variedade de cores da categoria. Tratamento de superfície com PUR Reforçado que facilita a limpeza. Design não-direcional que proporciona maior aproveitamento na instalação.

- Classificação de uso: 23/34/43
- Formato: manta
- Espessura: 2,0mm
- Dimensão: 2x23m
- Design não-direcional: maior aproveitamento de material na instalação
- Cordão de solda multicolor: exclusividade da Tarkett, possui o mesmo padrão do piso e fica imperceptível na instalação
- Tratamento de Superfície: PUR Reforçado
- Resistência à abrasão: Classe T e Aglutinantes Tipo I
- Caso a aparência do produto não atenda à expectativa, recomendamos o uso de um sistema de manutenção que proporcione brilho
- Emissão de COV: $\leq 10\mu\text{g}/\text{m}^3$ (depois de 28 dias)
- Garantia: 10 anos

MANTA

VINÍLICO

HOMOGÊNEO

Monolítico



Coleções

Spirit

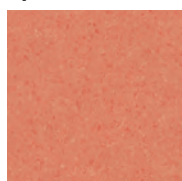

Classic

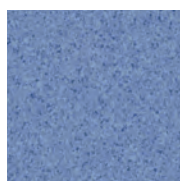

LINHA PLUS



Linha Plus - 21003923, 21003911 e 21003488

Durabilidade e versatilidade para os mais variados projetos. Cores contemporâneas e o melhor custo-benefício da categoria.

- Classificação de uso: 23/34/43
- Formato: manta
- Espessura: 2,0mm
- Dimensões: 2x20 (Vylon Plus®) e 2x23m (Standard Plus®)
- Design direcional
- Tratamento superficial acrílico (Vylon Plus®) ou PUR (Standard Plus®): facilita a limpeza inicial
- Resistência à abrasão: Classe M
- Aglutinantes: Tipo II (Vylon Plus®). Classe M
- Aglutinantes Tipo II (Standard Plus®). Classe P
- Enceramento obrigatório
- Emissão de COV: $\leq 10\mu\text{g/}$ (depois de 28 dias)
- Garantia: 10 anos

MANTA

VINÍLICO

HOMOGÊNEO

☑ Monolítico



Coleções

Vylon Plus®



Standard Plus®

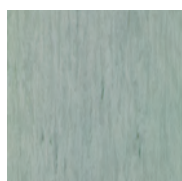

LINHA OMNISPORTS®



Linha Omnisports® - 3708012

Resistência ao deslizamento sem limitar os movimentos. Absorção de impacto que protege músculos e articulações.

- Classificação de uso: Comercial 34
- Formato: manta
- Espessuras: 5mm (Training), 6,5mm* (Reference) e 8,3mm (Pureplay)
- Dimensão: 2x20,5m
- Especialmente desenvolvido para ambientes esportivos cobertos e fechados
- Resistência ao deslizamento sem limitar os movimentos durante as atividades
- Excelente absorção de impacto que protege músculos e articulações, reduzindo o risco de lesões e aumentando o conforto dos usuários
- Demarcações com tinta vinílica, PU ou fita 3M
- Tratamento de superfície: TopClean
- Não encerar
- Emissão de COV: $\leq 100\mu\text{g}/\text{m}^3$ (depois de 28 dias)
- Garantia: 10 anos

MANTA

VINÍLICO

HOMOGENEO

☑ Monolítico



Omnisports®



*Verifique disponibilidade

LINHA ARTWALL®



Linha Artwall® - Grenoble 21107105

Vinílicos de parede que se tornam a melhor parte da decoração. Escolha entre 65 cores e diversas especificações para combinar com diferentes projetos.

- Uso comercial
- Formato: rolo
- Dimensão: 1,30x35m (Versailles, Lille e Chantilly), 1,30x50m (Grenoble, Chamonix, Annecy, Toulouse, Marseille, Biarritz e Cannes) e 1,06x35m (Lyon)
- Tipo de base: não-tecido e têxtil
- Resistência a riscos e impactos. Mais economia e um acabamento duradouro
- Disfarça imperfeições e permite reparos. Aparência sempre impecável com fácil manutenção
- Fácil remoção. Possibilita uma rápida renovação do ambiente
- Classificação II A
- Garantia: 10 anos

REVESTIMENTO VINÍLICO DE PAREDE COM BASE TÊXTIL

Coleções

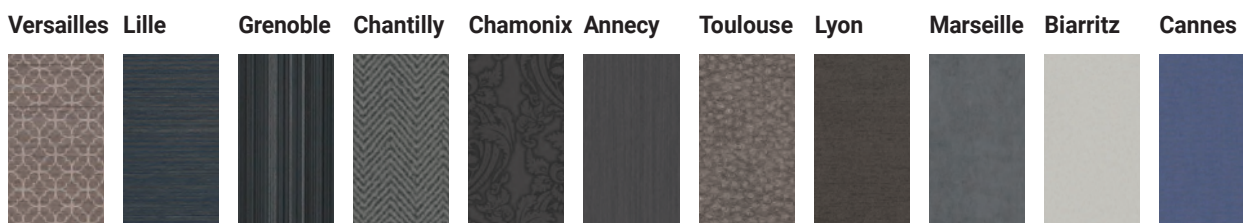

LINHA IMAGINE®



Linha Imagine® - Magic 5331205

Cores e estampas variadas para inovar na decoração de forma prática e funcional. Antialérgico e fácil de limpar, com excelente custo-benefício.

- Classificação de uso: 23/32 (Nature) 23/31 (Magic)
- Formato: manta
- Espessuras: 2,4mm (Nature) e 3,0mm (Magic)
- Dimensão: 2x25m
- Nature: ideal para áreas de circulação leve, como dormitórios, escritórios, salas e outros ambientes residenciais
- Magic: para ambientes infantis. Ideal para áreas de circulação leve
- Antialérgico, atérmico, antiderrapante e confortável ao caminhar
- Tratamento de superfície: PUR Reforçado
- Absorção de som ao impacto: 19dB (Nature) e 18dB (Magic)
- Emissão de COV: $\leq 100\mu\text{g}/\text{m}^3$ (depois de 28 dias)
- Garantia: 10 anos

MANTA

VINÍLICO

HETEROGÊNEO
 Monolítico



Coleções

Nature



Magic



LINHA DECORFLEX®



Linha Decorflex® - 6519088

Cores e estampas variadas para ambientes residenciais. O melhor custo-benefício da categoria.

- Classificação de uso: 23
- Formato: manta
- Espessura: 1,2mm (5334) 1,5mm (5087/6519/5337)
- Dimensões: 2x35m (5087/5518/6519) 2x30m (5337) 2x42m (5334)
- Diversas cores e estampas para quem procura versatilidade, facilidade na instalação e praticidade na hora de limpar sem abrir mão da economia
- Absorção de som ao impacto: 12dB (5087, 5337, 6519) e 8dB (5334)
- Emissão de COV: $\leq 100\mu\text{g}/\text{m}^3$ (depois de 28 dias)
- Garantia: 5 anos

MANTA

VINÍLICO

HETEROGÊNEO

☑ Monolítico



Decorflex®

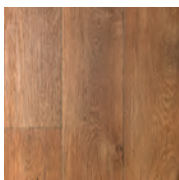

ACABAMENTOS EM METAL

Os acabamentos em metal Tarkett complementam nossas linhas de pisos com acessórios discretos que fazem a união ou a terminação de vinílicos e carpetes, trazendo mais sofisticação e qualidade aos projetos. São diversos tipos de perfis disponíveis em cores que combinam com toda a linha de produtos Tarkett.

A TARKETT

INSTALAÇÃO DO PISO

PRODUTOS

LIMPEZA E CONSERVAÇÃO

PAGINAÇÕES

Terminação 2,5mm

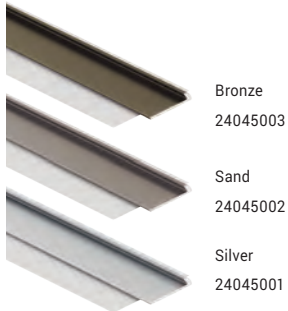

Terminação 3mm



Transição 3-5mm



Transição 2-3mm



Testeira/acabamento porta balcão 3mm

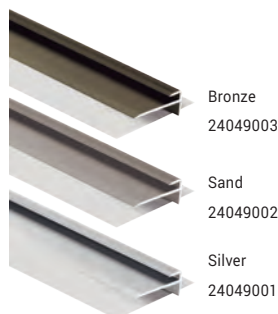

Acabamento porta balcão 2,5mm

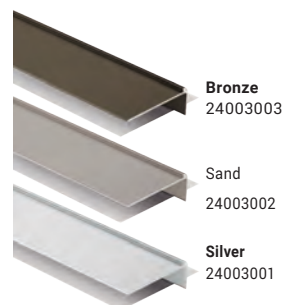

Testeira 2,5mm*

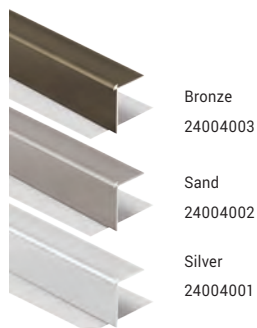

Testeira 3mm*

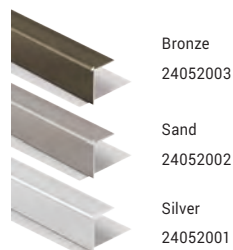

Acabamento interno degrau 2,5mm

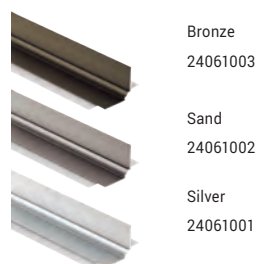

Terminação de ilhas 3mm

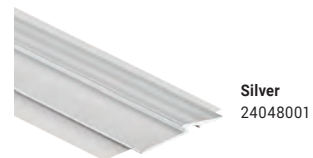

*Acabamento recomendado apenas para ambientes residenciais.

INSTRUÇÕES DE INSTALAÇÃO

- O corte deve ser feito com serra de fita ou serra de meia esquadria, com disco de corte para alumínio;
- Os perfis não possuem terminação em zero, portanto é preciso fazer acabamento na rampa com a Tarkomassa® Fastplan para evitar sobressalto no piso;
- Os perfis são parafusados (exceto transição de 2 para 3mm), e cada barra é embalada individualmente, com parafusos e buchas.

RODAPÉS DE POLIESTIRENO

Complementando sua linha de acessórios, a Tarkett possui rodapés de poliestireno com designs exclusivos para os pisos de todas as linhas. Em 7 modelos diferentes e 11 tonalidades que reproduzem variadas cores lisas e de madeira, os rodapés Tarkett são o melhor complemento para um sistema perfeito de instalação.

Perfil Classy (15cm, 10cm e 3cm)



Perfil Upper (10cm e 3cm)

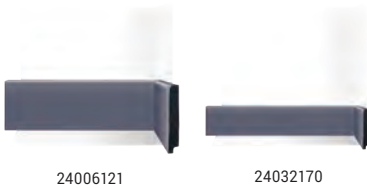

Perfil Blend (8cm)



INSTRUÇÃO DE INSTALAÇÃO RODAPÉ DE POLIESTIRENO

- Com uma serra de meia esquadria, corte as barras nas medidas e ângulos das paredes. Se houver necessidade de emendas entre as barras, elas deverão ser unidas por corte a 45°;
- Limpe bem cada barra e parede onde o rodapé será instalado;
- Aplique o adesivo de duplo contato nas paredes e no verso das barras. Aguarde o adesivo secar por aproximadamente 15 minutos e pressione as barras contra as paredes. Caso preferir, você pode utilizar fita VHB para a fixação;
- Pressione bem contra a parede para uma perfeita aderência e, se necessário, utilize o martelo de borracha para auxiliar.

PERFIS

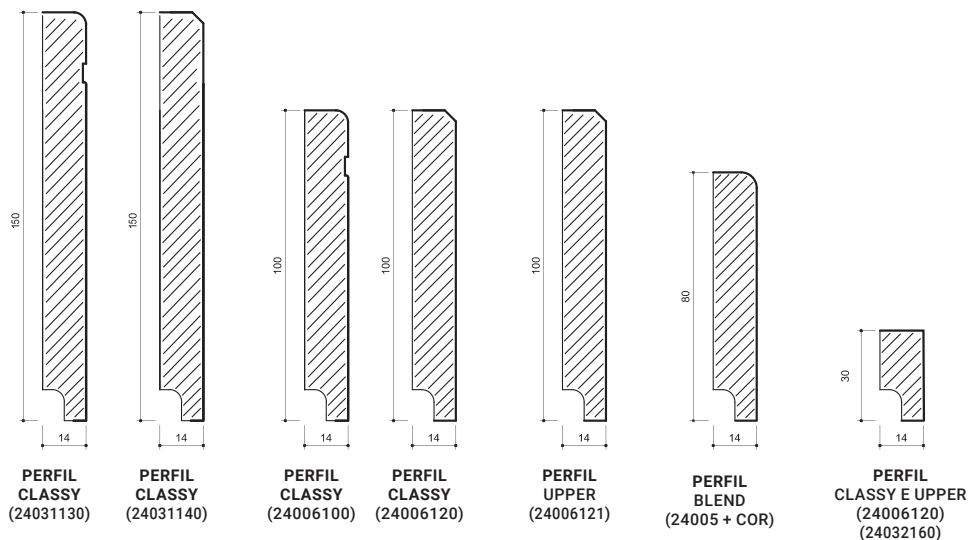

RECEITA DA MASSA DE ACABAMENTO

Abaixo a “receita” para os 9 padrões de Rodapés Blend. Na tabela estão indicadas as quantidades de gotas de cada cor de pigmento líquido da marca “Xadrez”, que devem ser adicionadas a 100 gramas de massa acrílica.

	PRETO	OCRE	VERMELHO
24005645	2	4	-
24005618	2	4	-
24005613	2	4	1
24005646	3	4	1
24005650	3	4	1
24005660	2	12	2
24005604	2	16	4
24005640	2	16	4
24005651	4	16	8

ACESSÓRIOS DE PVC

Arremate de Rodapé - 9360

Utilizado com pisos em mantas.

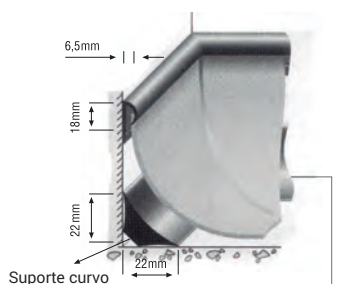

Suporte Curvo - 9371

Utilizado nos pisos em mantas.

Rodapé Plano 9366 (50mm) e 9367 (75mm)

Utilizado com pisos em mantas ou placas.

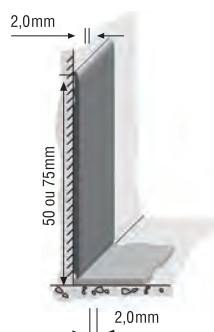

Rodapé Hospitalar em nível - 9368

Utilizado com Paviflex® Natural.

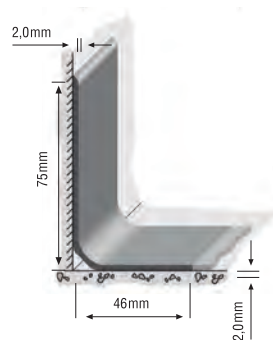

Rodapé Hospitalar de Sobrepor - 9370

Utilizado com pisos em mantas ou placas.

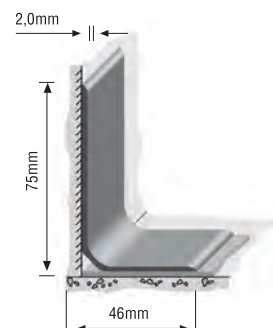

Rodapé Curvo 9364 (50mm) e 9365 (75mm)

Utilizado com pisos em mantas ou placas.

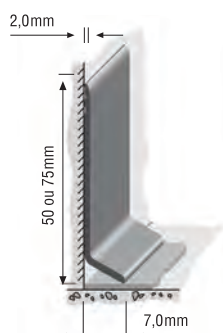

Faixa de Arremate - 9361

Utilizado em todos os tipos de pisos.

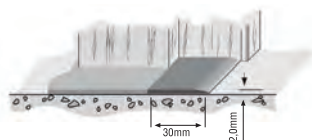

Testeira - 9372

Utilizado com pisos em mantas ou placas.

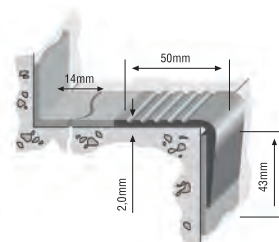

LIMPEZA E CONSERVAÇÃO

INSTRUÇÕES DE LIMPEZA DE PISOS VINÍLICOS

- Pisos colados podem ser lavados com água, conforme orientações a seguir. Já pisos clicados devem ser limpos com pano úmido ou mop pó, sem excesso de água, seguindo as mesmas orientações a seguir.
- A limpeza do piso deverá ser feita após 7 dias da instalação, período de cura do adesivo;
- Se o ambiente ainda estiver em obra, proteja o piso com plástico bolha ou lona;
- Verificar a necessidade de aplicação de cera;
- Remova a sujeira do piso (areia ou poeira) com vassoura de pelo ou mop pó;
- Aplique em todo o piso uma solução de detergente neutro, com uma vassoura de pelo macio ou mop-água. Para pisos em manta poderá ser utilizada máquina industrial (disco vermelho rubi 3M);
- Utilize o mínimo possível de água, evitando deixar o piso de molho;
- Enxágue utilizando rodo e pano limpo ou mop água e faça a secagem total do piso antes da liberação para uso;
- Caso deseje um acabamento com brilho, aplique de 3 a 5 camadas de cera acrílica, com intervalo de, no mínimo, 30min entre cada aplicação. Aguarde pelo menos 2 horas de secagem da cera para liberação para o tráfego.

INSTRUÇÕES DE LIMPEZA DE CARPETES

- Uma aspiração a vácuo eficaz faz parte de um programa adequado para manter um nível mínimo de sujeira. As entradas e áreas de muito movimento, como lobbies e corredores, devem ser aspiradas intensamente todos os dias. Outras áreas, como escritórios e salas de reuniões, podem ser aspiradas diariamente com base na inspeção visual, com uma aspiração geral completa pelo menos uma vez por semana. Para obter os melhores resultados, a Tarkett recomenda aspiradores verticais de uso pesado com ação de escovação eficiente e filtros limpos;
- A linha Desso® possui excelente resistência às manchas. Porém, derramamentos devem ser removidos de imediato para que não tornem as manchas permanentes e de difícil remoção;
- Ao limpar o carpete, evite uso excessivo de água e não esfregue;
- Manchas secas ou antigas podem ser tratadas com um objeto pontiagudo (como uma colher) e o resíduo seco deve ser removido com aspiração;
- A maioria das manchas (de líquidos) pode ser removida com um pano branco limpo e água morna, e, às vezes, utilizando tratamento adicional com um produto de limpeza apropriado para carpetes;
- Manchas à base de óleo e goma de mascar devem ser tratadas com um produto de limpeza especial para carpetes.

INSTRUÇÕES DE LIMPEZA ARTWALL®

- O revestimento vinílico Artwall® pode ser lavado;
- Caso opte pelo uso de um pano macio, umedeça-o em uma solução de água morna e detergente neutro. Não esfregue. Limpe bem com um pano macio e limpo, sem esfregar;
- Caso opte pelo uso de uma esponja macia (não utilize esponja sintética de poliéster), faça a limpeza apenas com água morna, ou com uma solução de água morna com detergente neutro, ou com álcool isopropílico. Não esfregue. Para finalizar, seque com um pano macio e limpo, sem esfregar;
- Em caso de limpeza mais profunda em revestimentos com relevo, é possível utilizar uma escova com cerdas macias. Utilizando uma solução de água morna e detergente neutro, passe a escova sobre o revestimento, sem esfregar. Limpe bem, com um pano macio e limpo. Não esfregue;
- A limpeza deve sempre ser feita de baixo para cima. A limpeza de cima para baixo pode deixar marcas em uma superfície após a secagem e manchá-la. Remova o excesso de detergente, também de cima para baixo, e certifique-se de que a superfície tenha ficado completamente seca;
- Nunca use agentes ou produtos de limpeza à base de solventes, solventes para verniz, removedores de esmalte, óleos de pinho ou produtos de limpeza contendo cloro ou alvejante, pois estes, com o tempo, podem causar descoloração. Em caso de dúvidas sobre o impacto de um produto de limpeza, faça um teste primeiro em uma amostra do revestimento.

PRODUTO - APLICAÇÃO DE CERA	
Obrigatória	Não encerar
Paviflex® Natural	iQ Toro SC®
Linha Plus	Omnisports®
Opcional	
Linha Ambienta®	Flourish®
Essence® 30	iQ Optima®
Essence®	iQ Surface®
Click	iQ Megalit®
Injoy®	Eclipse Premium®
Square®	Imagine®
Decode®	Decorflex®

GARANTIA

Os produtos Tarkett são produzidos com matérias-primas de primeira qualidade e submetidos a um rigoroso controle de qualidade em todas as fases do processo.

- Garantia contra defeitos de fabricação a partir da data de aquisição do produto;
- Necessário ser instalado e conservado de acordo com as normas da empresa;
- Ambientes cobertos e fechados;
- Aplicação de acordo com a classificação das áreas de uso.

Produto	Garantia
Ambienta [®] , Click Coleção Ambienta Tech e Essence 30 (classificação 23)	15 anos
Paviflex [®] Natural	10 anos (espessura 3,2mm) 7 anos (espessura 2,0mm)
Square [®] , Click Coleção Essence [®] , Essence [®] (uso residencial), Essence [®] 30 (classificação 31), Injoy [®] (uso residencial), Eclipse Premium [®] , Linha Plus [®] , Omnisports [®] , Imagine [®] , Desso [®] , Flourish [®] , Decode [®] , iQ Surface [®] , iQ Megalite [®] , iQ Toro SC [®] ,	10 anos
Essence [®] (quartos de hotéis), Injoy [®] (quartos de hotéis) e Basic [®]	7 anos
Decorflex [®] e complementos	5 anos

NORMATIZAÇÃO FOGO E FUMAÇA

Em todos os estados o Corpo de Bombeiros estabelece uma instrução técnica chamada de CMAR (Controle de Materiais de Acabamento), aplicada em condomínios residenciais com altura superior a 12m e todas as outras obras comerciais (de todos os segmentos).

A norma utilizada para classificar os materiais:

- **Classificação de reação ao fogo - NBR 16.626**

As classes definem áreas de uso:

Classe I - áreas que exigem proteção máxima contra fogo e fumaça (exemplo: escadas e rampas enclausuradas, após a porta corta-fogo e áreas confinadas, como cozinhas, banheiros e recepção)

Classe II - áreas principais de circulação que levam às saídas de emergência (exemplo: rotas de fuga)

Classe III - áreas intermediárias com classificação moderada de uso (exemplo: quartos de hospitais, PAs e escritórios)

Classe IV - áreas de baixa circulação ou grandes áreas (como galpões, escritórios abertos, docas, etc.)

As letras definem a emissão de fumaça:

A - dentro da norma NBR 16.626

B - fora da norma NBR 16.626

NORMATIZAÇÃO ANVISA RDC 50

- Regulamento técnico para planejamento e programação;
- Normatiza a elaboração e avaliação de projetos físicos de Estabelecimentos Assistenciais de Saúde (EAS);
- Apresenta orientações aos planejadores, projetistas e avaliadores de estabelecimentos de saúde.

C. PROJETO EXECUTIVO

C.1 Acabamentos de Paredes, Pisos, Tetos e Bancadas

- Devem ser sempre priorizados para as áreas críticas e mesmo nas áreas semicríticas, materiais de acabamento que tornem as superfícies monolíticas, com o menor número possível de ranhuras ou frestas, mesmo após o uso e limpeza frequente.
- Os materiais, cerâmicos ou não, quando usados nas áreas críticas, não podem possuir índice de absorção de água superior a 4% individualmente ou depois de instalados no ambiente, além do que, o rejunte de suas peças, quando existir, também deve ser de material com esse mesmo índice de absorção. O uso de cimento sem qualquer aditivo antiabsorvente para rejunte de peças cerâmicas ou similares é vedado tanto nas paredes quanto nos pisos das áreas críticas.

NORMATIZAÇÃO NBR 15.575

A ABNT NBR 15575-3 estabelece os requisitos e critérios de desempenho que se aplicam ao sistema de pisos da edificação, envolvendo as áreas de uso privativo e comum. É fundamental, portanto, definir o que é sistema de piso:

- Sistema horizontal ou inclinado composto por um conjunto parcial ou total de camadas (ex.: camada estrutural, camada de contrapiso, camada de fixação e camada de acabamento) destinado a atender a função de estrutura, vedação e tráfego.

Há requisitos de desempenho que dependem do sistema de piso como um todo e há requisitos que dependem apenas da camada de acabamento, conforme a seguir:

- desempenho estrutural (sistema de piso);
- segurança na circulação (sistema de piso);
- segurança no contato direto (sistema de piso);
- estanqueidade (sistema de piso);
- desempenho acústico (sistema de piso);
- funcionalidade e acessibilidade (sistema de piso);
- conforto tátil, visual e antropodinâmico (sistema de piso);
- durabilidade e manutenibilidade (sistema de piso e camada de acabamento);
- coeficiente de atrito (camada de acabamento).

PAGINAÇÃO



Linha Essence® 30 - 24091110

- É o modo de **dispor** os acabamentos em pisos e paredes;
- Confere **personalidade** ao revestimento e ambiente;
- **Influencia diretamente a quantidade de produtos** necessária;
- Permite **agilidade** no processo de instalação;
- Possibilita **quantificar corretamente** o material (orçamento);
- Proporciona uma **visão prévia da distribuição dos produtos**, auxiliando o especificador na apresentação ao cliente.

ATENÇÃO

A paginação deve ser sempre desenvolvida antes da instalação.

Muita atenção para que o corte das peças e a transferência dos desenhos saiam de acordo com o projeto original.

Paginação vertical transpassada

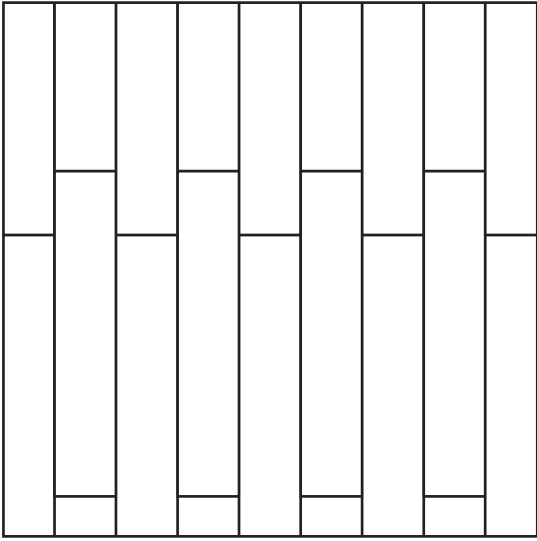

Paginação diagonal transpassada

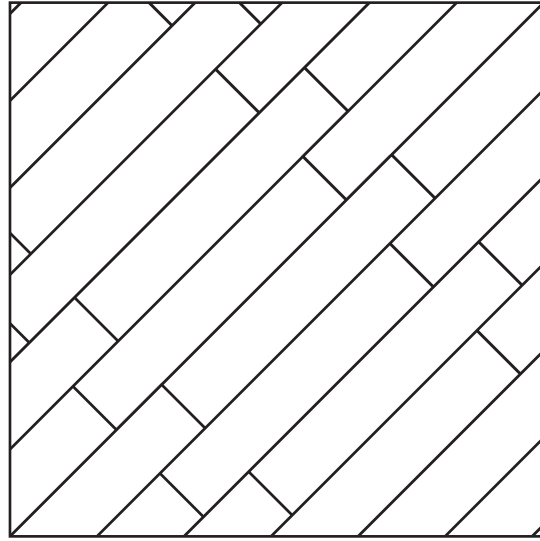

Paginação espinha de peixe

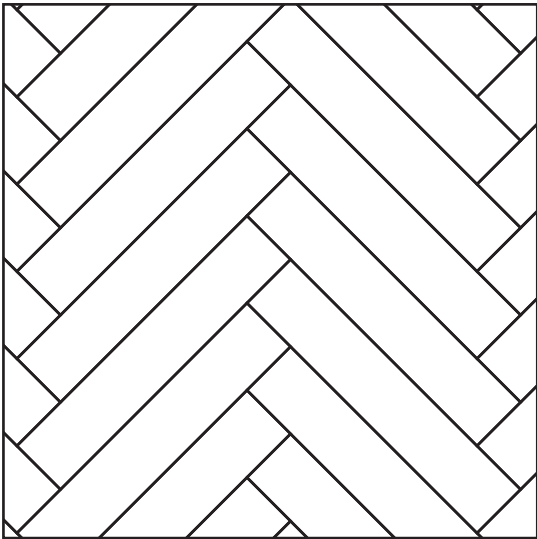

Paginação tijolinho

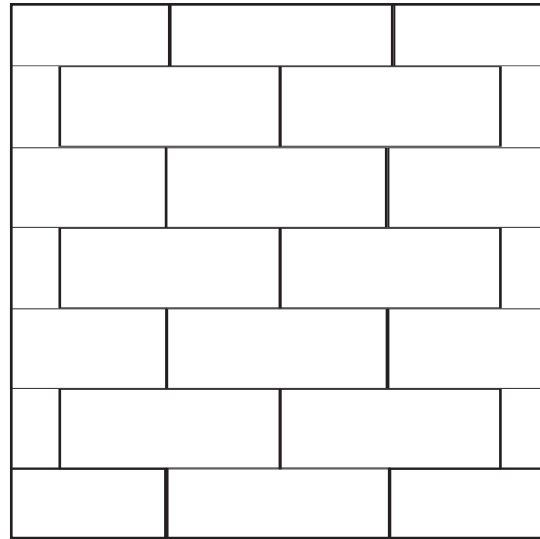

Paginação tijolinhos

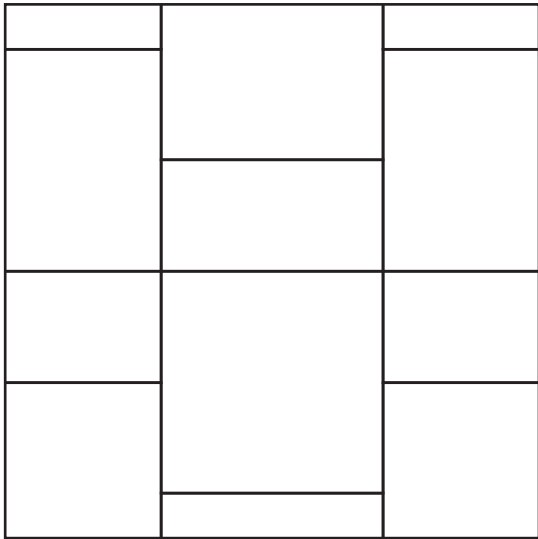

Paginação tijolinho diagonal

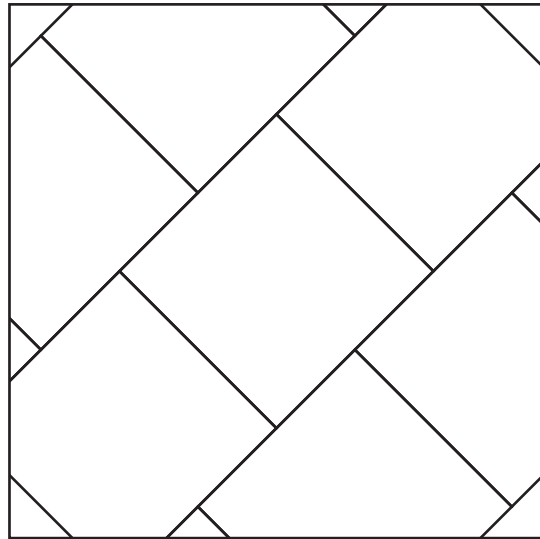

Paginação reta alinhada

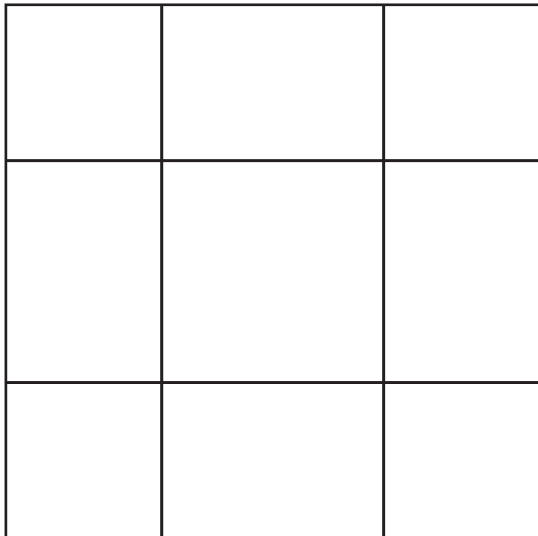

Paginação diagonal alinhada

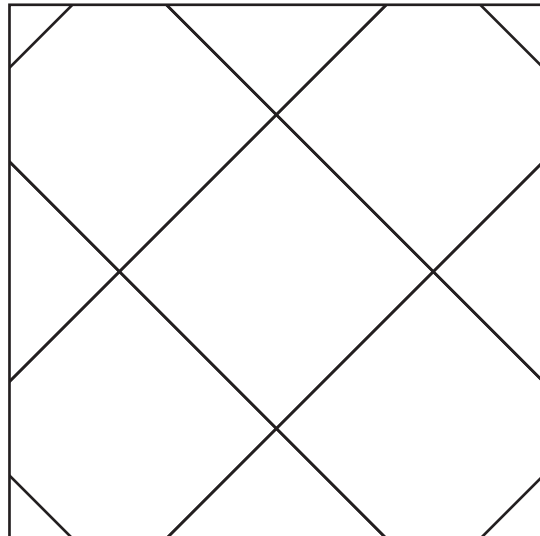

Paginação intercalada

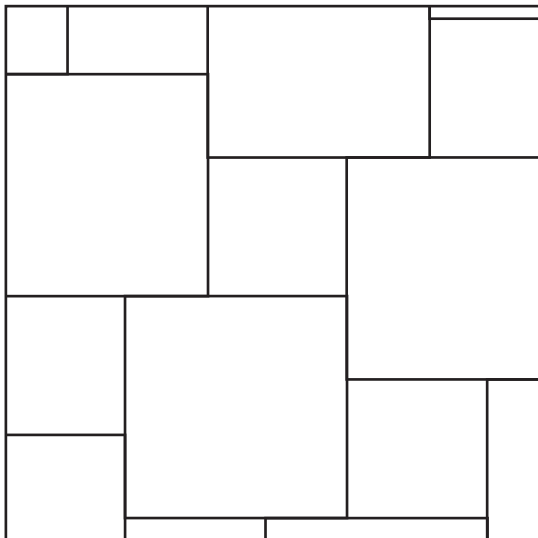



www.tarkett.com.br

9399350066 - Versão: Outubro/2021